



در جهت حفظ ارزش های طبیعت و محیط زیست می توانید
فایل جامع کاتالوگ را از سایت آلتون رای دریافت نمایید



Lighting For Office / Home



Lighting For Office / Commercial



Lighting For Industrial / Commercial





Products Catalogue 2021

www.altonray.co



درباره ما

شرکت مهندسی آلتون رای در سال ۱۳۷۴ تاسیس و هم اکنون با ربع قرن تجربه، در زمینه طراحی و تولید انواع بردهای الکترونیکی و تجهیزات روشنایی فعالیت دارد. همزمان با ورود تکنولوژی LED در عرصه روشنایی، این مجموعه در سال ۱۳۸۴ با پشتوانه سال ها تجربه در زمینه بردهای الکترونیکی پا به عرصه تولید محصولات روشنایی LED گذاشت.

شرکت آلتون رای با داشتن واحد تحقیق و توسعه و همچنین راه اندازی خط تولید برد SMD موفق گردید ضمن تولید ماژول های روشنایی LED و درایورهای موردنیاز آن، چراغ های استاندارد LED با گارانتی ۵ ساله را تولید کند. این شرکت توانسته در کلیه نقاط کشور دسترسی به محصولات روشنایی آلتون رای را فراهم کرده و اطمینان خاطر مشتریان عزیز را در ارائه خدمات پس از فروش به دست آورد.

هدف مجموعه آلتون رای بر این است که به لطف پروردگار متعال بتواند با ارائه چراغ های با کیفیت گامی بزرگ در جهت کسب رضایت شما هموطنان عزیز بردارد.

این خانه روشن است

چراغ های روشنایی
اداری / مسکونی



**Lighting For
OFFICE / HOME**



آرتا - چراغ توکار طرح هالوژن

RT11

ARTA - An alternative To Halogen Lights

OSRAM LED

چراغ آرتا جایگزینی بسیار مناسب برای لامپ های پرمصرف هالوژنی می باشد. استفاده از LED شرکت OSRAM و همچنین هیت سینک آلومینیومی، راندمان نوری مناسب و طول عمر بالا را برای آن میسر ساخته است. قابل ذکر است چراغ آرتا بدون نیاز به تعویض فریم، جایگزین مناسبی برای تمامی لامپ های هالوژن شده و با داشتن پنج سال گارانتی و ده سال خدمات پس از فروش، توانسته است انتخاب بسیار مناسبی را برای مشتریان عزیز فراهم نماید

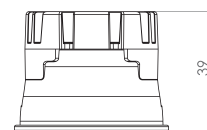
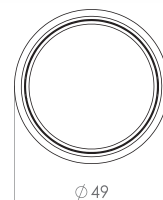
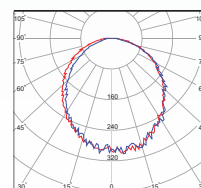

RT11



کد کالا	شرح کالا	شارنوری LUMEN	توان Watt	دوره گارانتی (ماه)	LED CHIP	THD	PF	CRI	دمای رنگ (K) ۳۰۰۰ ۴۰۰۰ ۶۰۰۰	جنس بدنه
RT11	آرتا - چراغ طرح هالوژن	۳۵۰	۳,۵	۶۰	OSRAM		>۰,۶	>۸۰	• • •	ABS+AL

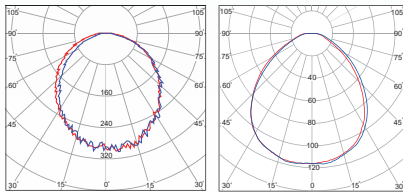

دنیز - چراغ توکار

DE

DENIZ - Ceiling Recessed Luminaire

OSRAM LED

طراحی دقیق چراغ مدل دنیز و استفاده از LED شرکت OSRAM، هیت سینک آلومینیومی و بدنه ABS منجر به کیفیت بالا و طول عمر زیاد آن گردیده است. ظاهر زیبا در کنار راندمان نوری بالا، این محصول را به انتخابی مناسب برای روشنایی محیط های مسکونی، اداری و تجاری تبدیل کرده است

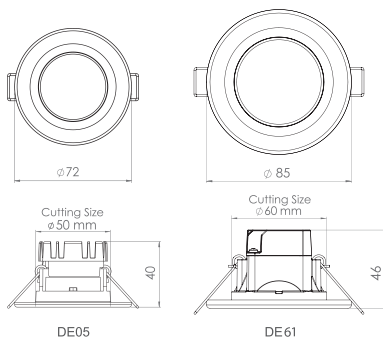

جنس بدنه	دمای رنگ (K) ۳۰۰۰ ۴۰۰۰ ۶۰۰۰	CRI	PF	THD	LED CHIP	دوره گارانتی (ماه)	توان Watt	شارزوری LUMEN	شرح کالا	کد کالا
ABS+AL	● ● ●	>۸۰	>۰٫۶		OSRAM	۶۰	۳٫۵	۳۵۰	دنیز- چراغ روشنایی توکار- قطر ۵	DE05
ABS+AL	● ● ●	>۸۰	>۰٫۶		OSRAM	۶۰	۶	۵۴۰	دنیز- چراغ روشنایی توکار- قطر ۶	DE61



دنیز - چراغ توکار

DE

DENIZ - Recessed Luminaire

OSRAM LED

طراحی دقیق چراغ مدل دنیز و استفاده از LED شرکت OSRAM، هیت سینک آلومینیومی و بدنه ABS منجر به کیفیت بالا و طول عمر زیاد آن گردیده است. ظاهر زیبا در کنار راندمان نوری بالا، این محصول را به انتخابی مناسب برای روشنایی محیط های مسکونی، اداری و تجاری تبدیل کرده است

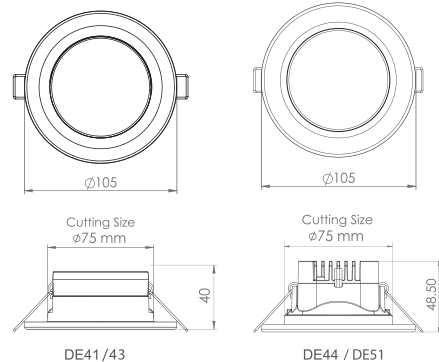
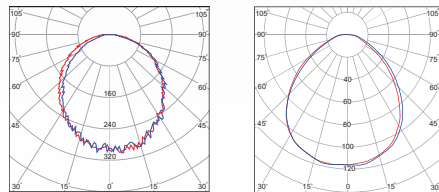

کد کالا	شرح کالا	شارنوری LUMEN	توان Watt	دوره گارانتی (ماه)	LED CHIP	THD	PF	CRI	دمای رنگ (K) ۳۰۰۰ ۴۰۰۰ ۶۰۰۰	جنس بدنه
DE41	دنیز- چراغ روشنایی توکار - قطر ۷,۵	۵۴۰	۶	۶۰	OSRAM	>۰,۶	>۰,۸	>۸۰	سه رنگ (3color)	ABS+AL
DE43	دنیز- چراغ روشنایی توکار - قطر ۷,۵	۵۴۰	۶	۶۰	OSRAM	>۰,۶	>۰,۸	>۸۰	سه رنگ (3color)	ABS+AL
DE44	دنیز- چراغ روشنایی توکار - قطر ۷,۵	۸۰۰	۶	۶۰	OSRAM	>۰,۶	>۰,۸	>۸۰	سه رنگ (3color)	ABS+AL
DE51	دنیز- چراغ روشنایی توکار - قطر ۷,۵	۸۰۰	۶	۶۰	OSRAM	>۰,۶	>۰,۸	>۸۰	سه رنگ (3color)	ABS+AL

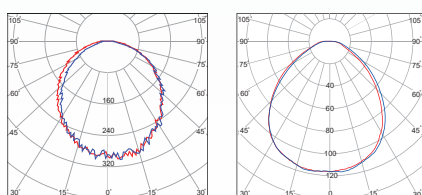

دنیز - چراغ توکار (بدنه مشکی)

DE

DENIZ - Recessed Luminaire

OSRAM LED

طراحی دقیق چراغ مدل دنیز و استفاده از LED شرکت OSRAM، هیت سینک آلومینیومی و بدنه ABS با رنگ مشکی منجر به کیفیت بالا و زیبایی خاص آن گردیده است. راندمان نوری بالا، این محصول را به انتخابی مناسب برای روشنایی محیط های مسکونی، اداری و تجاری تبدیل کرده است

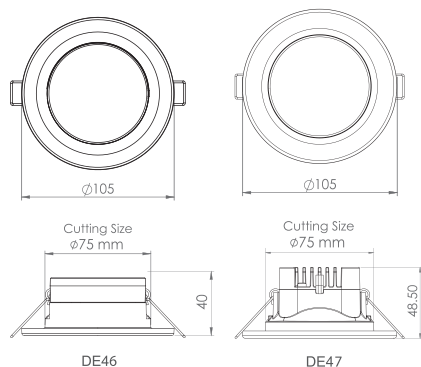

جنس بدنه	دمای رنگ (K) 3000 4000 5000	CRI	PF	THD	LED CHIP	دوره گارانتی (ماه)	توان Watt	شارزوری LUMEN	شرح کالا	کد کالا
ABS+AL		>80	>0.9		OSRAM	60	6	540	دنیز- چراغ روشنایی توکار (بدنه مشکی) - قطر 7.5	DE46
ABS+AL		>80	>0.9		OSRAM	60	9	800	دنیز- چراغ روشنایی توکار (بدنه مشکی) - قطر 7.5	DE47



دنیز - چراغ توکار

DE

DENIZ - Recessed Luminaire

OSRAM LED

طراحی دقیق چراغ مدل دنیز و استفاده از LED شرکت OSRAM، هیت سینک آلومینیومی و بدنه ABS منجر به کیفیت بالا و طول عمر زیاد آن گردیده است. ظاهر زیبا در کنار راندمان نوری بالا، این محصول را به انتخابی مناسب برای روشنایی محیط های مسکونی، اداری و تجاری تبدیل کرده است

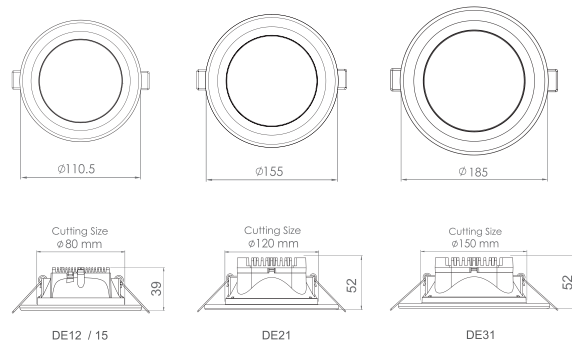
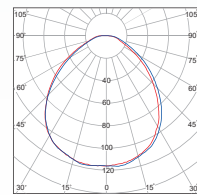

جنس بدنه	دمای رنگ (K) 3000 4000 6000	CRI	PF	THD	LED CHIP	دوره گارانتی (ماه)	توان Watt	شارنوری LUMEN	شرح کالا	کد کالا
ABS+AL	● ● ●	>80	>0.9		OSRAM	۶۰	۶	۵۴۰	دنیز- چراغ روشنایی توکار - قطر ۸	DE12
ABS+AL	● ● ●	>80	>0.9		OSRAM	۳۶	۶	۵۴۰	دنیز- چراغ روشنایی توکار - قطر ۸ IP65	DE15
ABS+AL	● ● ●	>80	>0.9		OSRAM	۶۰	۱۲	۱۲۰۰	دنیز- چراغ روشنایی توکار - قطر ۱۲	DE21
ABS+AL	● ● ●	>80	>0.95	<18%	OSRAM	۶۰	۱۶	۱۶۰۰	دنیز- چراغ روشنایی توکار - قطر ۱۵	DE31

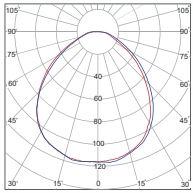

دریا - چراغ توکار

DA

DARYA - Ceiling Recessed Luminaire

OSRAM LED

این محصول با استفاده از LED شرکت OSRAM و با بدنه تمام آلومینیوم طراحی و تولید گردیده است. بدنه آلومینیومی امکان دفع حرارت بیشتر را فراهم کرده که طول عمر و همچنین شارژوری بالا را برای این چراغ امکان پذیر ساخته است. ظاهر زیبا در کنار سایر ویژگی های اشاره شده، آن را برای روشنایی محیط های اداری، مسکونی و تجاری مناسب ساخته است

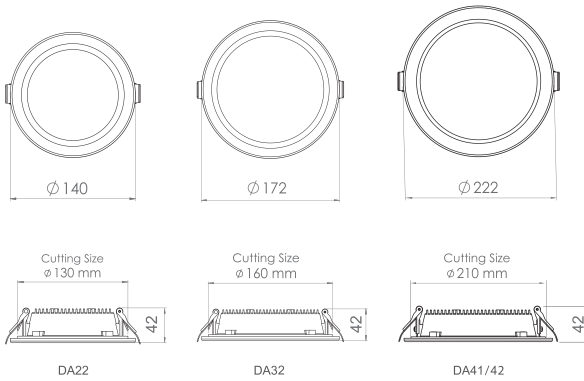

کد کالا	شرح کالا	شارژوری LUMEN	توان Watt	دوره گارانتی (ماه)	LED CHIP	THD	PF	CRI	دمای رنگ (K) ۳۰۰۰ ۴۰۰۰ ۵۰۰۰	جنس بدنه
DA22	دریا- چراغ روشنایی توکار - قطر ۱۲	۱۶۰۰	۱۸	۶۰	OSRAM	<1۸%	>۰,۹۵	>۸۰	۳۰۰۰ ۴۰۰۰ ۵۰۰۰	AL
DA32	دریا- چراغ روشنایی توکار - قطر ۱۵	۲۱۰۰	۲۲	۶۰	OSRAM	<1۸%	>۰,۹۵	>۸۰	۳۰۰۰ ۴۰۰۰ ۵۰۰۰	AL
DA41	دریا- چراغ روشنایی توکار - قطر ۲	۲۲۰۰	۲۲	۶۰	OSRAM	<1۸%	>۰,۹۵	>۸۰	۳۰۰۰ ۴۰۰۰ ۵۰۰۰	AL
DA42	دریا- چراغ روشنایی توکار - قطر ۲	۳۶۰۰	۳۶	۶۰	OSRAM	<1۸%	>۰,۹۵	>۸۰	۳۰۰۰ ۴۰۰۰ ۵۰۰۰	AL



دریا - چراغ توکار IP65

DA

DARYA - Ceiling Recessed Luminaire

OSRAM LED

این محصول با بدنه تمام آلومینیوم طراحی و تولید گردیده و در مقابل ورود گردوغبار و بخار آب مقاوم بوده و راندمان نوری بالای آن به دلیل استفاده از LED شرکت OSRAM در ساخت آن می باشد. بدنه آلومینیومی امکان دفع حرارت بیشتر را فراهم آورده که موجب طول عمر و شارژوری بالا می گردد. تامین درجه حفاظت IP65 امکان استفاده این نوع چراغ را در فضاهای مرطوب از جمله استخر، حمام و محیط مسقف بیرونی امکان پذیر می سازد

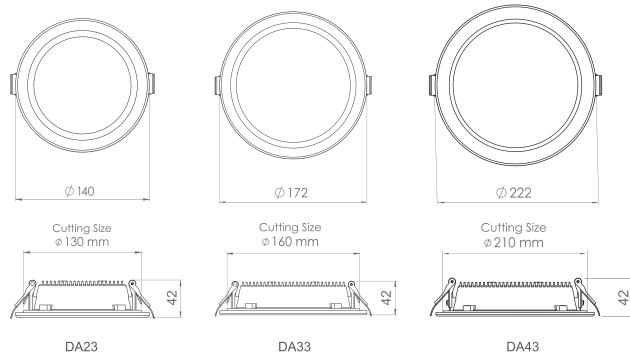
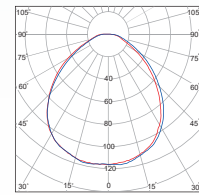

جنس بدنه	دمای رنگ (K)	CRI	PF	THD	LED CHIP	دوره گارانتی (ماه)	توان Watt	شارژوری LUMEN	شرح کالا	کد کالا
AL	3000 4000 5000	>80	>0.95	<18%	OSRAM	36	18	1600	دریا- چراغ روشنایی توکار - قطر 12	IP65 DA23
AL		>80	>0.95	<18%	OSRAM	36	22	2100	دریا- چراغ روشنایی توکار - قطر 15	IP65 DA33
AL		>80	>0.95	<18%	OSRAM	36	36	3600	دریا- چراغ روشنایی توکار - قطر 20	IP65 DA43

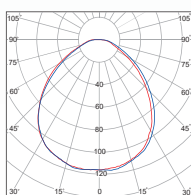

دنیا - چراغ توکار

DN

DONYA - Ceiling Recessed Luminaire

EPISTAR LED

این محصول با استفاده از LED شرکت EPISTAR و با بدنه ای از جنس ABS و هیت سینک آلومینیومی طراحی و تولید گردیده است. ظاهر زیبا و نصب آسان به همراه راندمان نوری مناسب و قیمت پایین، مدل دنیا را به انتخابی مناسب برای سازندگان و مجریان پروژه های عمرانی تبدیل نموده است

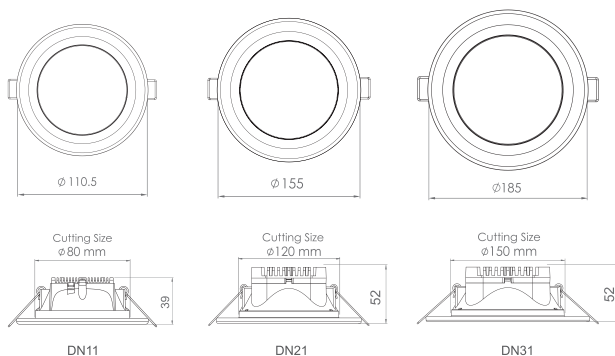

جنس بدنه	دمای رنگ (K) 3000 4000 5000	CRI	PF	THD	LED CHIP	دوره گارانتی (ماه)	توان Watt	شارنوری LUMEN	شرح کالا	کد کالا
ABS+AL		>80	>0.95	<36%	EPISTAR	36	5	450	دنیا - چراغ روشنایی توکار - قطر 8	DN11
ABS+AL		>80	>0.95	<36%	EPISTAR	36	9	810	دنیا - چراغ روشنایی توکار - قطر 12	DN21
ABS+AL		>80	>0.95	<36%	EPISTAR	36	12	1080	دنیا - چراغ روشنایی توکار - قطر 15	DN31



درسان - چراغ توکار

DS

DORSAN - Ceiling Recessed Luminaire

OSRAM LED

در تولید این چراغ زیبا از LED شرکت OSRAM بهره گرفته شده است. طراحی مهندسی هیت سینک آلومینیومی و آزمایش های فنی جهت دفع حرارت مناسب در کنار طراحی و ساخت دراپورهای با کیفیت، طول عمر بالا را برای ماژول این چراغ میسر ساخت است. عمق دیفیوزر این چراغ موجب شده سطح روشن آن در سقف های با ارتفاع پایین، کمتر دیده شود و کنترل خیرگی را امکان پذیر سازد

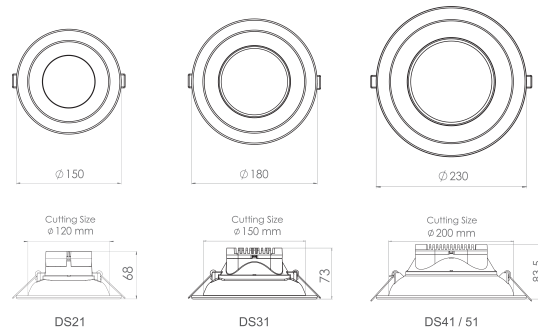
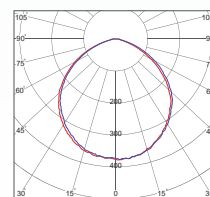

جنس بدنه	دمای رنگ (K) 3000 4000 5000	CRI	PF	THD	LED CHIP	دوره گارانتی (ماه)	توان Watt	شارزوری LUMEN	شرح کالا	کد کالا
ABS+AL	● ● ●	>80	>0.9		OSRAM	60	9	800	درسان - چراغ روشنایی توکار - قطر 12	DS21
ABS+AL	● ● ●	>80	>0.9		OSRAM	60	12	1200	درسان - چراغ روشنایی توکار - قطر 15	DS31
ABS+AL	● ● ●	>80	>0.95	<18%	OSRAM	60	16	1600	درسان - چراغ روشنایی توکار - قطر 20	DS41
ABS+AL	● ● ●	>80	>0.95	<18%	OSRAM	60	22	2100	درسان - چراغ روشنایی توکار - قطر 20	DS51

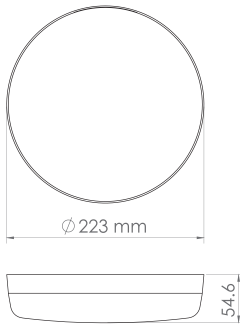
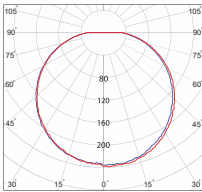

SN21 / 22

آیسان - چراغ روکار

SN

AYSAN - Surface Luminaire

OSRAM LED

چراغ روکار طرح آیسان با بدنه ABS و دیفیوزر پلی استایرن طراحی و تولید گردیده و در جهت افزایش راندمان و طول عمر آن از LED شرکت OSRAM استفاده شده است. طراحی این محصول به گونه ای است که علاوه بر ظاهری زیبا، پخش نور ۱۴۰ درجه ای را نیز فراهم می نماید. لازم به ذکر است که این چراغ در دو مدل IP65 و نیز سنسوردار قابل تولید می باشد



جنس بدنه	دمای رنگ (K) ۳۰۰۰ ۴۰۰۰ ۶۰۰۰	CRI	PF	THD	LED CHIP	دوره گارانتی (ماه)	توان Watt	شارنوری LUMEN	شرح کالا	کد کالا
ABS+PS		>۸۰	>۰,۹۵	<۱۸%	OSRAM	۶۰	۲۲	۲۲۰۰	آیسان - چراغ گرد روکار	SN21
ABS+PS		>۸۰	>۰,۹۵	<۱۸%	OSRAM	۳۶	۲۲	۲۲۰۰	آیسان - چراغ گرد روکار IP65	SN22

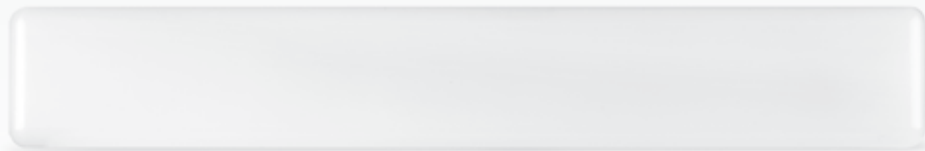

آیسان - چراغ روکار

SN

AYSAN - Surface Luminaire

OSRAM LED

چراغ روکار طرح آیسان با بدنه ABS و دیفیوزر پلی استایرن طراحی و تولید گردیده و در جهت افزایش راندمان و طول عمر آن از LED شرکت OSRAM استفاده شده است. طراحی این محصول به گونه ای است که علاوه بر ظاهری زیبا، پخش نور ۱۴۰ درجه ای را نیز فراهم می نماید. لازم به ذکر است که این چراغ در دو مدل IP65 و نیز سنسوردار قابل تولید می باشد

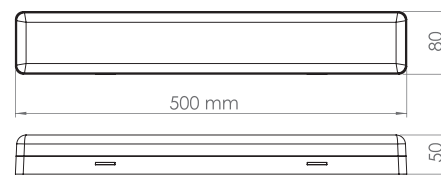
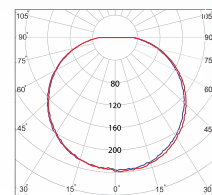

SN31

جنس بدنه	دمای رنگ (K)	CRI	PF	THD	LED CHIP	دوره گارانتی (ماه)	توان Watt	شازنوری LUMEN	شرح کالا	کد کالا
PC	3000 4000 6000	>80	>0.95	<18%	OSRAM	60	36	3600	آیسان - چراغ مستطیل روکار	SN31

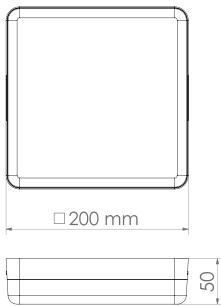
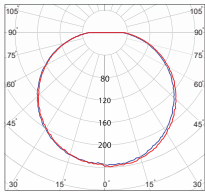

SN51

آیسان - چراغ روکار

SN

AYSAN - Surface Luminaire

OSRAM LED

چراغ روکار طرح آیسان با بدنه ABS و دیفیوزر پلی استایرن طراحی و تولید گردیده و در جهت افزایش راندمان و طول عمر آن از LED شرکت OSRAM استفاده شده است. طراحی این محصول به گونه ای است که علاوه بر ظاهری زیبا، پخش نور ۱۴۰ درجه ای را نیز فراهم می نماید. لازم به ذکر است که این چراغ در دو مدل P65 و نیز سنسوردار قابل تولید می باشد



کد کالا	شرح کالا	شارژوری LUMEN	توان Watt	دوره گارانتی (ماه)	LED CHIP	THD	PF	CRI	دمای رنگ (K) ۳۰۰۰ ۴۰۰۰ ۶۰۰۰	جنس بدنه
SN51	آیسان - چراغ مربع روکار	۳۲۰۰	۳۲	۶۰	OSRAM	<۱۸٪	>۰٫۹۵	>۸۰	۳۰۰۰ ۴۰۰۰ ۶۰۰۰	PC



مروارید - چراغ روکار

DM

MORVARID- Surface-Mounted Luminaire

OSRAM LED

قابلیت نصب آسان چراغ مروارید بر روی دیوار و یا سقف، آن را جهت تامین روشنایی فضاهای مختلف در اماکن مسکونی، اداری و عمومی از جمله راه پله، راهرو، بالکن و غیره مناسب ساخته است. این محصول با تامین نور یکنواخت در دو توان مختلف تولید شده است که در ساخت آن از LED شرکت OSRAM نیز استفاده می گردد. این چراغ با درجه حفاظت IP65 نیز تولید می گردد.

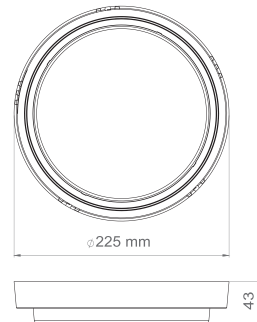
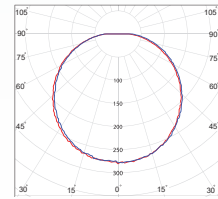

DM21 / 22



جنس بدنه	دمای رنگ (K) ۳۰۰۰ ۴۰۰۰ ۶۰۰۰	CRI	PF	THD	LED CHIP	دوره گارانتی (ماه)	توان Watt	شارنوری LUMEN	شرح کالا	کد کالا
ABS+PS	● ● ●	>۸۰	>۰٫۹۵	<۱۸٪	OSRAM	۶۰	۱۵	۱۵۰۰	مروارید - چراغ روشنایی روکار	DM21
ABS+PS	● ● ●	>۸۰	>۰٫۶		OSRAM	۳۶	۱۲	۱۲۰۰	مروارید - چراغ روشنایی روکار IP65	DM22

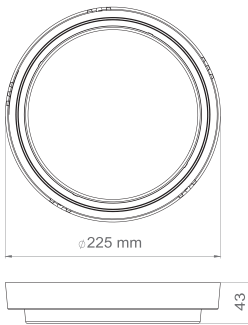
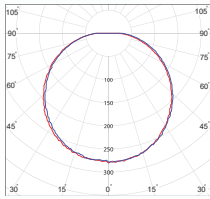

DM24 / 25 / 28

مروارید - چراغ روکار اضطراری

DM

MORVARID- Surface-Mounted Luminaire

OSRAM LED

مروارید اضطراری در هنگام بروز بحران و قطع برق اصلی فعال می شود و در صورت شارژ کامل باتری نزدیک به دو ساعت روشن می ماند. تولید آن در سه مدل: با حسگر حرکتی/رادیبویی، اضطراری Maintained و اضطراری Non-Maintained قابل ارائه می باشد



جنس بدنه	دمای رنگ (K)	CRI	PF	THD	محدوده تنظیم زمان	محدوده آشکارسازی	زاویه آشکارسازی	ارتفاع نصب	مدت زمان روشن ماندن اضطراری	دوره گارانتی (ماه)	توان Watt	شارتوری LUMEN	شرح کالا	کد کالا
ABS+PS	3000 4000 5000	>80	>0.95	<18%				2 تا 4 ساعت	36	15	120	1500 120	مروارید-روشنایی روکار اضطراری MAINTAINED	DM24
ABS+PS		>80	>0.9		5 ثانیه تا 4 دقیقه	4 متر	360 درجه	4 تا 4 متر	2 ساعت	36	15	120	مروارید-روشنایی روکار اضطراری سنسور حرکتی ماکروویو	DM25



مروارید - چراغ روکار سنسوردار

DM

MORVARID- Surface-Mounted Luminaire

OSRAM LED

چراغ های سنسوردار روکار طرح مروارید، به جهت بهینه سازی در مصرف انرژی برای مکان های کم تردد مثل راه پله ها، پارکینگ ها و ... در دو مدل حسگر رادیویی (MICROWAVE) و حسگر مادون قرمز (PIR) تولید می گردد. با ورود افراد و قرارگیری در میدان دید سنسور، چراغ به طور خودکار روشن شده و پس از گذشت زمان تنظیم شده خاموش می گردد. در مدل مادون قرمز، قابلیت تشخیص روز و شب و تنظیم حساسیت به نور محیط نیز وجود دارد.

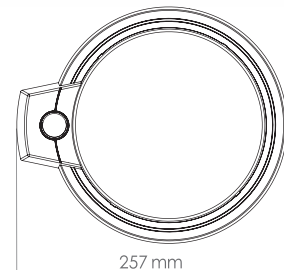
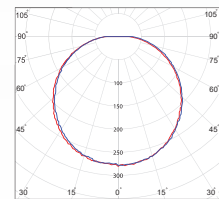

DM23 / 26



کد کالا	شرح کالا	شارزوری LUMEN	توان Watt	دوره گارانتی (ماه)	نوع سنسور	ارتفاع نصب	زاویه اشکارسازی	محدوده اشکارسازی	محدوده تنظیم زمان	PF	CRI	دمای رنگ (K)	جنس بدنه
DM23	مروارید- روشنایی روکار- سنسور حرکتی ماکروویو	۱۵۰۰	۱۵	۶۰	ماکروویو	۲ تا ۴ متر	۳۶۰ درجه	محدوده تنظیم زمان	۱۵ ثانیه تا ۴ دقیقه	>۰,۶	>۸۰	۳۰۰۰ ۴۰۰۰ ۶۰۰۰	ABS+PS
DM26	مروارید- روشنایی روکار- سنسور حرکتی PIR	۱۵۰۰	۱۵	۶۰	مادون قرمز	۲ تا ۴ متر	۳۶۰ درجه	محدوده تنظیم زمان	۱۵ ثانیه تا ۴ دقیقه لوکس	>۰,۶	>۸۰	۳۰۰۰ ۴۰۰۰ ۶۰۰۰	ABS+PS

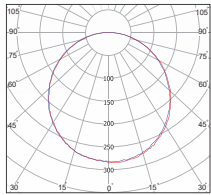

زرد - چراغ روکار

DZ

ZOMORROD - Surface Luminaire

OSRAM LED

این مدل با استفاده از LED شرکت OSRAM و با بدنه ABS ساخته و به صورت روکار، طراحی شده است. نصب آسان، وزن کم و طراحی زیبا از مزایای این مدل از چراغ های روکار می باشد. زرد روکار را به عنوان چراغی مناسب جهت روشنایی محیط های اداری، تجاری و مسکونی می توان استفاده کرد. وزن کم، راندمان نوری بالا و قیمت مناسب را به عنوان ویژگی های این چراغ می توان نام برد

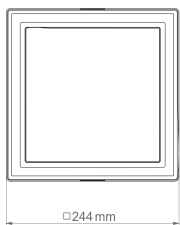

□244 mm



DZ62

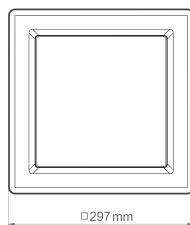

□297 mm



DZ72



جنس بدنه	دمای رنگ (K) ۳۰۰۰ ۴۰۰۰ ۶۰۰۰	CRI	PF	THD	LED CHIP	دوره گارانتی (ماه)	توان Watt	شارزوری LUMEN	شرح کالا	کد کالا
ABS+PS	● ● ●	>۸۰	>۰,۹۵	<۱۸%	OSRAM	۶۰	۱۸	۱۸۰۰	زرد - چراغ روشنایی روکار - ۲۰x۲۰	DZ62
ABS+PS	● ● ●	>۸۰	>۰,۹۵	<۱۸%	OSRAM	۶۰	۲۲	۲۲۰۰	زرد - چراغ روشنایی روکار - ۳۰x۳۰	DZ72



زمرد - چراغ توکار

DZ

ZOMORROD - Recessed Luminaire

OSRAM LED

این چراغ با داشتن ظاهری زیبا و ساده، در کنار راندمان نوری بالا به انتخابی مناسب برای نورپردازی و روشنایی محیط های مسکونی، اداری و تجاری تبدیل شده است. این محصول به دلیل طراحی دقیق و استفاده از LED شرکت OSRAM و بدنه ABS، از کیفیت بالا و طول عمر زیاد مازول روشنایی برخوردار است

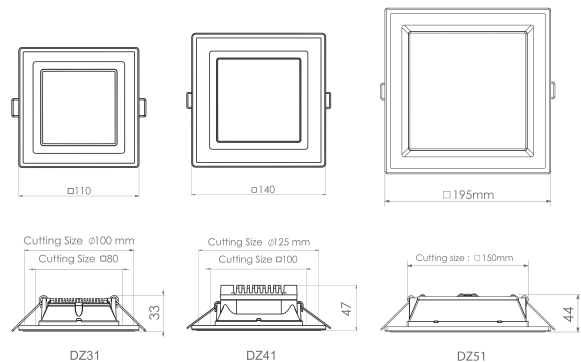
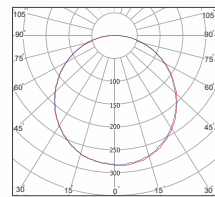

کد کالا	شرح کالا	شارنوری LUMEN	توان Watt	دوره گارانتی (ماه)	LED CHIP	THD	PF	CRI	دمای رنگ (K) ۳۰۰۰ ۴۰۰۰ ۶۰۰۰	جنس بدنه
DZ31	زمرد-چراغ روشنایی توکار- مربع ۸×۸	۵۵۰	۶	۶۰	OSRAM	>۰٫۶	>۰٫۸	>۸۰	● ● ●	ABS+AL
DZ41	زمرد-چراغ روشنایی توکار- مربع ۱۰×۱۰	۱۱۰۰	۱۲	۶۰	OSRAM	>۰٫۶	>۰٫۸	>۸۰	● ● ●	ABS+AL
DZ51	زمرد-چراغ روشنایی توکار- مربع ۱۵×۱۵	۱۴۰۰	۱۴	۶۰	OSRAM	>۰٫۶	>۰٫۸	>۸۰	● ● ●	ABS

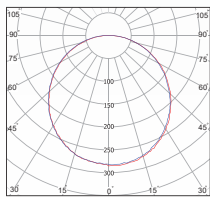

زمرد - چراغ توکار

DZ

ZOMORROD- Recessed Luminaire

OSRAM LED

این چراغ با داشتن ظاهری زیبا و ساده، در کنار راندمان نوری بالا به انتخابی مناسب برای نورپردازی و روشنایی محیط های مسکونی، اداری و تجاری تبدیل شده است. این محصول به دلیل طراحی دقیق و استفاده از LED شرکت OSRAM و بدنه ABS، از کیفیت بالا و طول عمر زیاد ماژول روشنایی برخوردار است

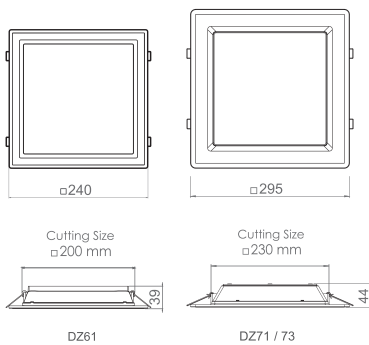

جنس بدنه	دمای رنگ (K) ۳۰۰۰ ۴۰۰۰ ۶۰۰۰	CRI	PF	THD	LED CHIP	دوره گارانتی (ماه)	توان Watt	شارزوری LUMEN	شرح کالا	کد کالا
ABS+PS		>۸۰	>۰.۹۵	<۱۸٪	OSRAM	۶۰	۲۲	۲۲۰۰	زمرد-چراغ روشنایی توکار- مربع ۲۰x۲۰	DZ61
ABS+PS		>۸۰	>۰.۹۵	<۱۸٪	OSRAM	۶۰	۲۴	۲۴۰۰	زمرد-چراغ روشنایی توکار- مربع ۳۰x۳۰	DZ71
ABS+PS		>۸۰	>۰.۹۵	<۱۸٪	OSRAM	۶۰	۳۶	۳۴۰۰	زمرد-چراغ روشنایی توکار- مربع ۳۰x۳۰	DZ73

این کار روشن است

چراغ های روشنایی
اداری / تجاری



Lighting For
OFFICE / COMMERCIAL



درفام - چراغ روکار

OF5

DORFAM - Surface Official Luminaire

OSRAM LED

چراغ پر کاربرد درفام مناسب اماکن اداری-تجاری، درمانی و آموزشی می باشد. چیدمان LEDها به سبک BACKLIGHT موجب افزایش بهره وری و کیفیت این چراغ گردیده است. این چراغ با طول عمر ماژول به میزان ۵۰۰۰۰ ساعت، امکان تامین نور متقارن و یکنواخت با زاویه ۱۲۰ درجه را فراهم آورده است

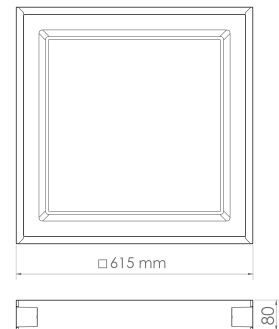
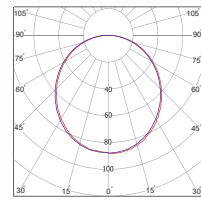

OF51...58



جنس بدنه	دمای رنگ (K) ۳۰۰۰ ۴۰۰۰ ۶۰۰۰	CRI	PF	THD	LED CHIP	دوره گارانتی (ماه)	توان Watt	شارنوری LUMEN	شرح کالا	کد کالا
ABS+PS	● ● ●	>۸۰	>۰,۹۵	<۱۸٪	OSRAM	۶۰	۵۰	۶۰۰۰	درفام - چراغ اداری روکار - ۶۰x۶۰	OF51
ABS+PS	● ● ●	>۸۰	>۰,۹۵	<۱۸٪	OSRAM	۶۰	۵۰	۵۲۰۰	درفام - چراغ اداری روکار - ۶۰x۶۰	OF54
ABS+PS	● ● ●	>۸۰	>۰,۹۵	<۱۸٪	OSRAM	۶۰	۴۴	۴۶۰۰	درفام - چراغ اداری روکار - ۶۰x۶۰	OF56
ABS+PS	● ● ●	>۸۰	>۰,۹۵	<۱۸٪	OSRAM	۶۰	۷۲	۷۲۰۰	درفام - چراغ اداری روکار - ۶۰x۶۰	OF57
ABS+PS	● ● ●	>۸۰	>۰,۹۵	<۱۸٪	OSRAM	۶۰	۹۰	۹۵۰۰	درفام - چراغ اداری روکار - ۶۰x۶۰	OF58

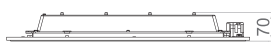
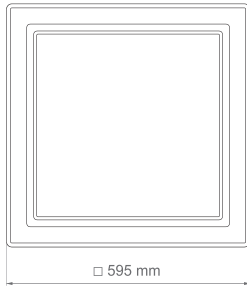
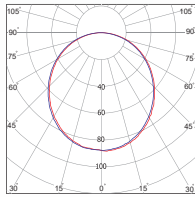

OF41...48

درفام - چراغ توکار

OF4

DORFAM - Recessed Official Luminaire

OSRAM LED

درفام توکار با طراحی مدرن و ظاهر زیبا، مناسب اماکن اداری-تجاری، درمانی و آموزشی می باشد. چیدمان LEDها به سبک BACKLIGHT موجب افزایش بهره وری و کیفیت این چراغ گردیده است. این چراغ با طول عمر ماژول به میزان ۵۰۰۰۰ ساعت، امکان تامین نور متقارن و یکنواخت با زاویه ۱۲۰ درجه را فراهم آورده است



جنس بدنه	دمای رنگ (K) ۳۰۰۰ ۴۰۰۰ ۶۰۰۰	CRI	PF	THD	LED CHIP	دوره گارانتی (ماه)	توان Watt	شارزوری LUMEN	شرح کالا	کد کالا
ABS+PS		>۸۰	>۰,۹۵	<۱۸٪	OSRAM	۶۰	۵۰	۶۰۰۰	درفام - چراغ اداری توکار - ۶۰x۶۰	OF41
ABS+PS		>۸۰	>۰,۹۵	<۱۸٪	OSRAM	۶۰	۵۰	۵۲۰۰	درفام - چراغ اداری توکار - ۶۰x۶۰	OF44
ABS+PS		>۸۰	>۰,۹۵	<۱۸٪	OSRAM	۶۰	۴۴	۴۶۰۰	درفام - چراغ اداری توکار - ۶۰x۶۰	OF46
ABS+PS		>۸۰	>۰,۹۵	<۱۸٪	OSRAM	۶۰	۷۲	۷۲۰۰	درفام - چراغ اداری توکار - ۶۰x۶۰	OF47
ABS+PS		>۸۰	>۰,۹۵	<۱۸٪	OSRAM	۶۰	۹۰	۹۵۰۰	درفام - چراغ اداری توکار - ۶۰x۶۰	OF48



آفتاب - چراغ توکار

OT

AFTAB- Recessed Official Edge Luminaire

OSRAM LED

چراغ مدل آفتاب با طراحی زیبا، ضخامت کم، بدنه آلومینیومی و ظاهر زیبا، مناسب اماکن اداری-تجاری، آموزشی، درمانی (نظیر اتاق های بستری) و شرکت های داروسازی می باشد

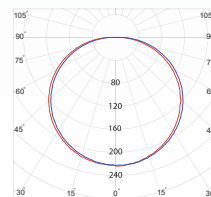

جنس بدنه	دمای رنگ (K) 3000 4000 5000	CRI	PF	THD	LED CHIP	دوره گارانتی (ماه)	توان Watt	شارنوری LUMEN	شرح کالا	کد کالا
AL		>80	>0.95	<18%	OSRAM	36	45	5000	آفتاب- چراغ اداری توکار- 60x60	OT11
AL		>80	>0.95	<18%	OSRAM	36	45	4500	آفتاب- چراغ اداری توکار- 120x120	OT21

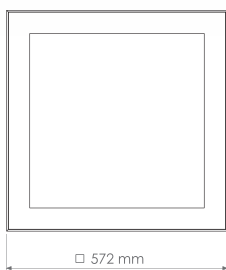
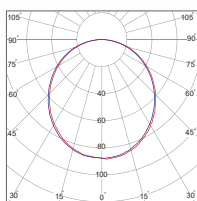

TB11

تابان - چراغ توکار اتاق تمیز

TB

TABAN- Cleanroom Recessed Luminaire

OSRAM LED

چراغ مدل تابان جهت استفاده در اتاق تمیز (CLEANROOM) ساخته شده است. این چراغ به گونه ای طراحی شده که امکان دسترسی از بالا برای آن امکان پذیر می باشد. بهره گیری از LED شرکت OSRAM ، بدنه فلزی مستحکم با پوشش رنگ کوره ای، آب بندی قوی و همچنین تعمیر و نگهداری آسان، آن را به محصولی مناسب جهت فضاهای ایزوله همچون محیط های داروسازی، آزمایشگاهی و الکترونیکی تبدیل نموده است. به کارگیری چیپدمان LED ها به سبک BACKLIGHT موجب افزایش بهره وری و کیفیت این چراغ گردیده است



جنس بدنه	دمای رنگ (K)	CRI	PF	THD	LED CHIP	دوره گارانتی (ماه)	توان Watt	شارژیوری LUMEN	شرح کالا	کد کالا
ST37+ABS	۳۰۰۰ ۴۰۰۰ ۵۰۰۰	>۸۰	>۰٫۹۵	<۱۸٪	OSRAM	۳۶	۵۰	۴۸۰۰	تابان - چراغ اداری اتاق تمیز- ۶۰x۶۰	TB11



دینا - چراغ توکار و روکار

OA

DINA- Recessed & Surface Official Luminaire

OSRAM LED

چراغ دینا با ظاهر خاص و زیبا جهت روشنایی مکان های سرپوشیده از قبیل فضاهای اداری، تجاری و عمومی مناسب می باشد. این محصول به دلیل زاویه پخش نور ۱۲۰ درجه روشنایی یکنواختی را تامین می کند. وزن سبک و عمق کم در مدل توکار دینا، آن را برای سقف های کاذب از جمله کناف، با فضای محدود دسترسی پشت سقف، مناسب ساخته است. به کارگیری چیپمان LED ها به سبک BACKLIGHT موجب افزایش بهره وری و کیفیت این چراغ گردیده است

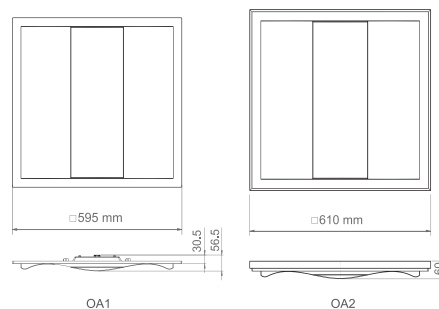
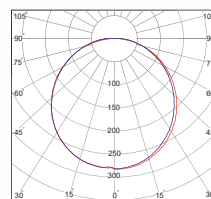

جنس بدنه	دمای رنگ (K) ۳۰۰۰ ۴۰۰۰ ۶۰۰۰	CRI	PF	THD	LED CHIP	دوره گارانتی (ماه)	توان Watt	شارژوری LUMEN	شرح کالا	کد کالا
ABS+PS	● ● ●	>۸۰	>۰٫۹۵	<۱۸٪	OSRAM	۶۰	۵۰	۵۲۰۰	دینا- چراغ اداری توکار- ۶۰x۶۰	OA12
ABS+PS	● ● ●	>۸۰	>۰٫۹۵	<۱۸٪	OSRAM	۶۰	۴۴	۴۴۰۰	دینا- چراغ اداری توکار- ۶۰x۶۰	OA14
ST37+ABS+PS	● ● ●	>۸۰	>۰٫۹۵	<۱۸٪	OSRAM	۶۰	۵۰	۵۲۰۰	دینا- چراغ اداری روکار- ۶۰x۶۰	OA22
ST37+ABS+PS	● ● ●	>۸۰	>۰٫۹۵	<۱۸٪	OSRAM	۶۰	۴۴	۴۴۰۰	دینا- چراغ اداری روکار- ۶۰x۶۰	OA24

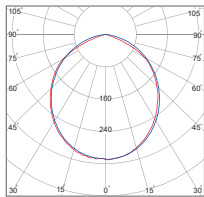

درین - چراغ توکار و روکار

OD

DORIN- Recessed & Surface Official Luminaire

OSRAM LED

این محصول از ظاهری بسیار زیبا و شکیل برخوردار بوده و برای فضاهای رسمی اداری بسیار مناسب می باشد. عمق صفحه دیفیوزر این چراغ موجب شده سطح روشن آن در سقف های با ارتفاع پایین، کمتر دیده شود و کنترل خیرگی و بازتاب نور را امکان پذیر سازد. این مدل از چراغ درین در دو توان مختلف ارائه گردیده و نوع توکار آن ویژه سقف های کاذب با تایل ۶۰x۶۰ می باشد. به کارگیری چیپدمان LED ها به سبک BACKLIGHT موجب افزایش بهره وری و کیفیت این چراغ گردیده است

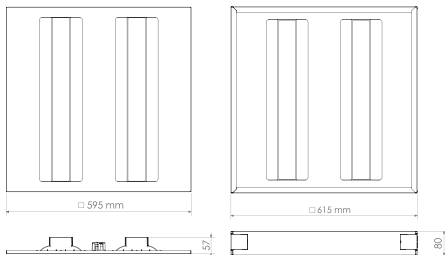

OD14 / 15

OD61 / 62



جنس بدنه	دمای رنگ (K) ۳۰۰۰ ۴۰۰۰ ۵۰۰۰	CRI	PF	THD	LED CHIP	دوره گارانتی (ماه)	توان Watt	شارژی LUMEN	شرح کالا	کد کالا
ABS+PS	● ● ●	>۸۰	>۰٫۹۵	<۱۸٪	OSRAM	۶۰	۵۰	۵۰۰۰	درین- چراغ اداری توکار-۶۰x۶۰	OD14
ABS+PS	● ● ●	>۸۰	>۰٫۹۵	<۱۸٪	OSRAM	۶۰	۶۵	۶۵۰۰	درین- چراغ اداری توکار-۶۰x۶۰	OD15
ABS+PS	● ● ●	>۸۰	>۰٫۹۵	<۱۸٪	OSRAM	۶۰	۵۰	۵۰۰۰	درین- چراغ اداری روکار-۶۰x۶۰	OD61
ABS+PS	● ● ●	>۸۰	>۰٫۹۵	<۱۸٪	OSRAM	۶۰	۶۵	۶۵۰۰	درین- چراغ اداری روکار-۶۰x۶۰	OD62



درین - چراغ توکار و روکار

OD

DORIN- Recessed & Surface Official Luminaire

OSRAM LED

این چراغ با استفاده از LED شرکت OSRAM و با چیدمان به سبک BACKLIGHT تولید گردیده است. راندمان نوری بالا و خیرگی کم در کنار ابعاد ۳۰×۶۰ سانتی متر، آن را جایگزینی مناسب برای قاب های مهتابی قدیمی تبدیل کرده است و مناسب اماکن اداری / تجاری، راهروها و راه پله ها می باشد

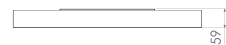
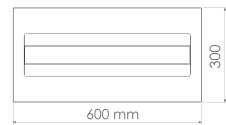
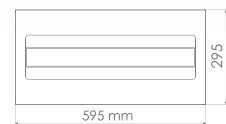
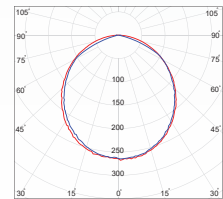

OD81



جنس بدنه	دمای رنگ (K) ۳۰۰۰ ۴۰۰۰ ۶۰۰۰	CRI	PF	THD	LED CHIP	دوره گارانتی (ماه)	توان Watt	شازنوری LUMEN	شرح کالا	کد کالا
ABS+ST37+AL	● ● ●	>۸۰	>۰٫۹۵	<۱۸٪	OSRAM	۶۰	۲۴	۲۲۰۰	درین- چراغ اداری توکار-۳۰×۶۰	OD31
ABS+ST37+AL	● ● ●	>۸۰	>۰٫۶	<۱۸٪	OSRAM	۶۰	۲۴	۲۲۰۰	درین- چراغ اداری روکار-۳۰×۶۰	OD81

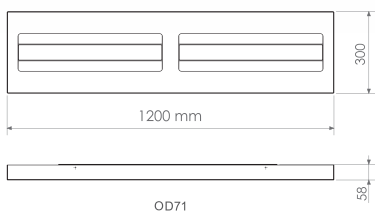
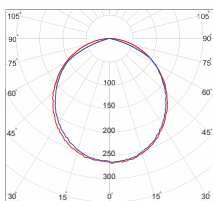

OD71

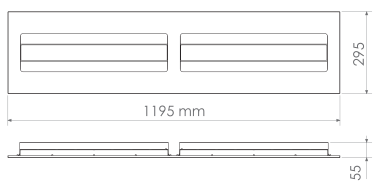

OD21

درین - چراغ توکار و روکار

OD

DORIN- Recessed & Surface Official Luminaire

OSRAM LED

این چراغ با استفاده از LED شرکت OSRAM و با چیدمان به سبک BACKLIGHT تولید گردیده است. راندمان نوری بالا و خیرگی کم در کنار ابعاد ۳۰×۱۲۰ سانتی متر، آن را جایگزینی مناسب برای قاب های مهتابی قدیمی قرار داده است و مناسب اماکن اداری / تجاری، فضاهای آموزشی و درمانی می باشد



جنس بدنه	دمای رنگ (K) ۳۰۰۰ ۴۰۰۰ ۵۰۰۰	CRI	PF	THD	LED CHIP	دوره گارانتی (ماه)	توان Watt	شارنوری LUMEN	شرح کالا	کد کالا
ABS+ST37+AL		>۸۰	>۰,۹۵	<۱۸%	OSRAM	۶۰	۴۸	۴۴۰۰	درین- چراغ اداری توکار-۱۲۰×۳۰	OD21
ABS+ST37+AL		>۸۰	>۰,۹۵	<۱۸%	OSRAM	۶۰	۴۸	۴۴۰۰	درین- چراغ اداری روکار-۱۲۰×۳۰	OD71

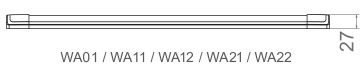
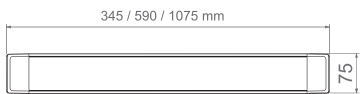
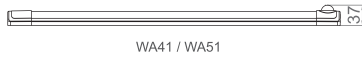
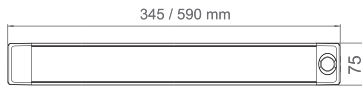
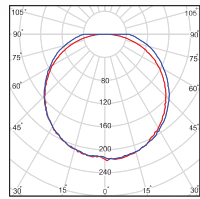

WA01 / WA11 / WA12 / WA21 / WA22

دیبا - چراغ روکار

WA

DIBA- Surface Linear Luminaire

OSRAM LED

چراغ روکار مدل دیبا مدل دیبا محصولی بسیار پرکاربرد می باشد که در فضاهای متنوعی مورد استفاده قرار می گیرد. قابلیت نصب آسان بر روی دیوار یا سقف به همراه قیمت مناسب این محصول آن را به گزینه مناسبی جهت تامین نور محیط های مسکونی، اداری، تجاری و غیره تبدیل کرده است. همچنین نمونه های سنسوردار آن علاوه بر کاهش هرچه بیشتر مصرف انرژی، چراغ مناسبی برای راهروها و محل های تردد می باشد. علاوه بر کاربردهای ذکر شده، از این چراغ جهت تامین روشنایی کتابخانه ها، انبارها و کارخانه ها نیز استفاده می گردد



کد کالا	شرح کالا	شارنوری LUMEN	توان Watt	دوره گارانتی (ماه)	LED CHIP	THD	PF	CRI	دمای رنگ (K) ۳۰۰۰ ۴۰۰۰ ۵۰۰۰	جنس بدنه
WA01	دیبا- چراغ روشنایی روکار	۱۲۰۰	۱۲	۶۰	OSRAM		>۰,۶	>۸۰		ABS+PC+AL
WA11	دیبا- چراغ روشنایی روکار	۲۴۰۰	۲۴	۶۰	OSRAM	<۱۸٪	>۰,۹۵	>۸۰		ABS+PC+AL
WA12	دیبا- چراغ روشنایی روکار	۳۶۰۰	۴۰	۶۰	OSRAM	<۱۸٪	>۰,۹۵	>۸۰		ABS+PC+AL
WA21	دیبا- چراغ روشنایی روکار	۴۸۰۰	۴۸	۶۰	OSRAM		>۰,۶	>۸۰		ABS+PC+AL
WA22	دیبا- چراغ روشنایی روکار	۷۲۰۰	۸۰	۶۰	OSRAM		>۰,۶	>۸۰		ABS+PC+AL
WA41	دیبا- چراغ روکار با سنسور حرکتی PIR	۱۲۰۰	۱۲	۶۰	OSRAM		>۰,۶	>۸۰		ABS+PC+AL
WA51	دیبا- چراغ روکار با سنسور حرکتی PIR	۱۸۰۰	۱۸	۶۰	OSRAM		>۰,۶	>۸۰		ABS+PC+AL



درنا - چراغ خطی روکار

DT

DORNA- Surface Linear Luminaire

OSRAM LED

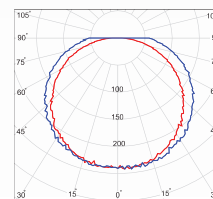

این چراغ زیبا دارای بدنه و دیفیوزر یکپارچه از جنس پلی کربنات بوده و در ساخت آن از LED شرکت OSRAM استفاده گردیده است. دارای نوری یکنواخت بوده و در توان های ۶،۱۲،۲۴ وات ارائه می گردد. قابلیت نصب آسان بر روی سقف و یا دیوار باعث شده تا این محصول جهت تامین روشنایی مکان های اداری، مسکونی و عمومی مناسب باشد. امکان نصب به صورت پشت سرهم و بدون فاصله، این چراغ را جهت روشنایی هایپرمارکت ها و فروشگاه های بزرگ، به گزینه ای مناسب مبدل نموده است

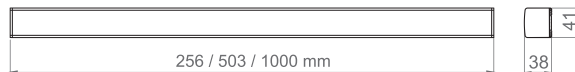

DT01 / 11 / 21

جنس بدنه	دمای رنگ (K) ۳۰۰۰ ۴۰۰۰ ۶۰۰۰	CRI	PF	THD	LED CHIP	دوره گارانتی (ماه)	توان Watt	شازنوری LUMEN	شرح کالا	کد کالا
ABS+PC	● ● ●	>۸۰	>۰٫۶		OSRAM	۶۰	۶	۶۰۰	درنا- چراغ خطی روکار	DT01
ABS+PC	● ● ●	>۸۰	>۰٫۶		OSRAM	۶۰	۱۲	۱۲۰۰	درنا- چراغ خطی روکار	DT11
ABS+PC	● ● ●	>۸۰	>۰٫۹۵	<۱۸٪	OSRAM	۶۰	۲۴	۲۴۰۰	درنا- چراغ خطی روکار	DT21

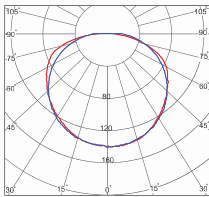

درنیکا - چراغ خطی توکار

WL

DORNIKA- Recessed Linear Luminaire

OSRAM LED

این محصول به صورت خطی و توکار بوده، به دلیل قابلیت نصب سریع و آسان، چخش نور خطی یکنواخت و قابلیت تولید در طول های مختلف، جهت به کارگیری در فضاهای گوناگون مناسب می باشد. در تولید آن از LED شرکت OSRAM استفاده شده است که منجر به افزایش راندمان شارژوری چراغ گردیده است. این محصول مناسب برای نورپردازی فضای داخلی بوده و به دلیل شارژوری مناسب، جهت تامین نور عمومی محیط های اداری، مسکونی، تجاری و درمانی کاربرد دارد.

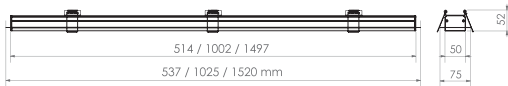

WL02 / 12 / 22



جنس بدنه	دمای رنگ (K) ۳۰۰۰ ۴۰۰۰ ۵۰۰۰	CRI	PF	THD	LED CHIP	دوره گارانتی (ماه)	توان Watt	شارژوری LUMEN	شرح کالا	کد کالا
AL+PC	● ● ●	>۸۰	>۰,۹۵	<۱۸٪	OSRAM	۶۰	۲۲	۲۰۰۰	درنیکا- چراغ خطی توکار	WL02
AL+PC	● ● ●	>۸۰	>۰,۹۵	<۱۸٪	OSRAM	۶۰	۴۴	۴۰۰۰	درنیکا- چراغ خطی توکار	WL12
AL+PC	● ● ●	>۸۰	>۰,۹۵	<۱۸٪	OSRAM	۶۰	۶۵	۶۰۰۰	درنیکا- چراغ خطی توکار	WL22



لیان - چراغ توکار

NE/NS

LIYAN- Recessed Linear Luminaire

OSRAM LED

این محصول به صورت توکار و خطی، با طول های مختلف تولید می گردد. با توجه به راندمان بالا و ظاهر ساده و زیبا مناسب نورپردازی و تامین روشنایی محیط های اداری، تجاری و مسکونی می باشد. در ساخت آن از LED شرکت OSRAM استفاده شده، بدنه آن از جنس آلومینیوم بوده و دارای دیفیوزر از جنس پلی کربنات می باشد

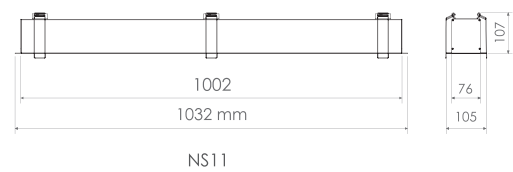
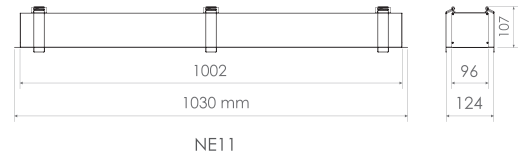
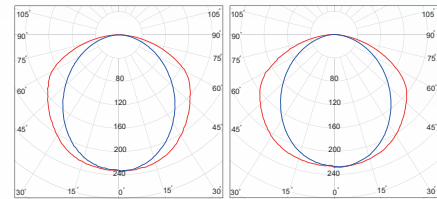

جنس بدنه	دمای رنگ (K) ۳۰۰۰ ۴۰۰۰ ۵۰۰۰	CRI	PF	THD	LED CHIP	دوره گارانتی (ماه)	توان Watt	شار نوری LUMEN	شرح کالا	کد کالا
AL+PC	● ● ●	>۸۰	>۰٫۹۵	<۱۸٪	OSRAM	۶۰	۴۸	۴۸۰۰	لیان - چراغ خطی توکار - عرض ۹٫۵	NE11
AL+PC	● ● ●	>۸۰	>۰٫۹۵	<۱۸٪	OSRAM	۶۰	۳۶	۳۳۰۰	لیان - چراغ خطی توکار - عرض ۷٫۵	NS11



درناز - چراغ آویز

WD

DORNAZ - Pendant Linear Luminaire

OSRAM LED

درناز چراغی دکوراتیو و به صورت آویز خطی می باشد و به دلیل شارژوری بالا و ظاهر زیبا می توان از آن جهت تامین روشنایی مکان های مسکونی، تجاری، اداری و عمومی استفاده نمود. این چراغ در توان های مختلف با ضریب ۲۴ وات قابل ارائه می باشد. جنس بدنه آن از آلومینیوم بود و در تولید آن از LED شرکت OSRAM استفاده شده است

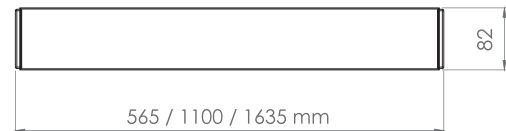
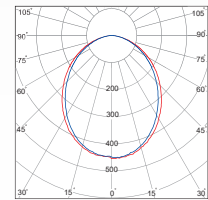

WD11....51

کد کالا	شرح کالا	شارژوری LUMEN	توان Watt	دوره گارانتی (ماه)	LED CHIP	THD	PF	CRI	دمای رنگ (K) ۳۰۰۰ ۴۰۰۰ ۶۰۰۰	جنس بدنه
WD11	درناز - چراغ آویز	۱۸۰۰	۲۴	۶۰	OSRAM	<۱۸٪	>۰٫۹۵	>۸۰	۳۰۰۰	AL+PMMA
WD21	درناز - چراغ آویز	۳۶۰۰	۴۸	۶۰	OSRAM	<٪۴۵	>۰٫۹	>۸۰	۴۰۰۰	AL+PMMA
WD31	درناز - چراغ آویز	۵۴۰۰	۷۲	۶۰	OSRAM	<۱۸٪	>۰٫۹۵	>۸۰	۶۰۰۰	AL+PMMA
WD41	درناز - چراغ آویز (بدنه مشکی)	۳۶۰۰	۴۸	۶۰	OSRAM	<۴۵٪	>۰٫۹	>۸۰	۴۰۰۰	AL+PMMA
WD51	درناز - چراغ آویز (بدنه مشکی)	۵۴۰۰	۷۲	۶۰	OSRAM	<۱۸٪	>۰٫۹۵	>۸۰	۶۰۰۰	AL+PMMA

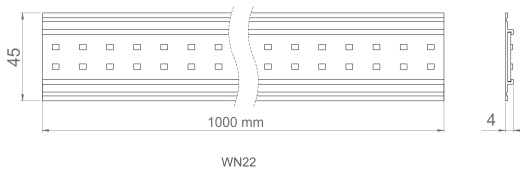
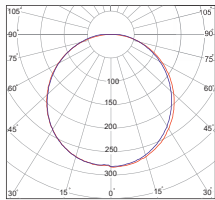

WN22

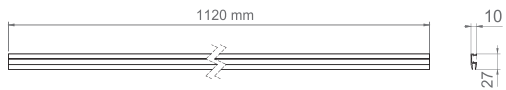

WN11



دنا - چراغ خطی روکار

WN

DENA- Surface Linear Luminaire

EPISTAR LED

OSRAM LED

بدنه این محصول از جنس آلومینیوم تولید می گردد. از ویژگی های این محصول می توان به نصب راحت و سریع اشاره کرد

کد کالا	شرح کالا	شارنوری LUMEN	توان Watt	دوره گارانتی (ماه)	LED CHIP	THD	PF	CRI	دمای رنگ (K) ۳۰۰۰ ۴۰۰۰ ۵۰۰۰	جنس بدنه
WN11	دنا- چراغ روشنایی خطی روکار	۲۰۰۰	۲۴	۳۶	EPISTAR	<۱۸٪	>۰٫۹۵	>۸۰	۳۰۰۰ ۴۰۰۰ ۵۰۰۰	AL
WN22	دنا- چراغ روشنایی خطی روکار	۲۸۰۰	۲۴	۶۰	OSRAM	<۱۸٪	>۰٫۹۵	>۸۰	۳۰۰۰ ۴۰۰۰ ۵۰۰۰	AL



صدف - لامپ T8

LS

SADAF- T8 LED Tube Luminaire

OSRAM LED

در مواردی ترجیح کارفرمای محترم، به استفاده از چراغ های قدیمی موجود و جایگزینی فلورسنت با لامپی معادل با آن از نوع LED می باشد. در این راستا محصول مدل صدف به عنوان جایگزینی برای لامپ های فلورسنت T8 طراحی و ارائه گردیده است. استفاده از این محصول نیاز به بالاست و استارتر نداشته و مشکلات بهره برداری از چراغ های قدیمی موجود را کاهش می دهد. در تولید آن از LED شرکت OSRAM و هیت سینک مناسب جهت خنک کاری استفاده شده است

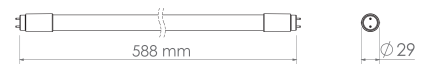
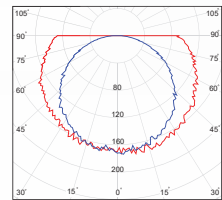

LS11

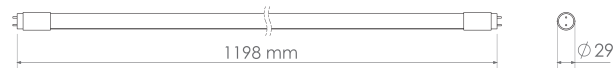

LS21



کد کالا	شرح کالا	شارنوری LUMEN	توان Watt	دوره گارانتی (ماه)	LED CHIP	THD	PF	CRI	دمای رنگ (K) 3000 4000 6000	جنس بدنه
LS11	صدف - لامپ T8	1100	12	36	OSRAM	<18%	>0.95	>80	3000 4000 6000	AL+PC
LS21	صدف - لامپ T8	2200	24	36	OSRAM	<18%	>0.95	>80	3000 4000 6000	AL+PC

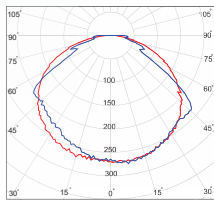

هلنا - چراغ خطی روکار

WH

HELENA- Surface Linear Luminaire

OSRAM LED

چراغ روشنایی هلنا که به چراغ زیر کابینتی نیز معروف می باشد، در زیر کابینت های آشپزخانه به سادگی نصب و علاوه بر زیبایی فضا می تواند نور محیطی لازم را نیز تامین نماید. این محصول دارای پوششی از جنس پلی کربنات بوده که از ضربه خوردن به آن محافظت می نماید. از این محصول به عنوان روشنایی بالای آینه و همچنین به عنوان نور مخفی نیز می توان استفاده نمود

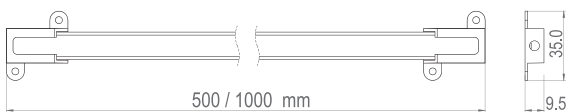

WH21 / 31 / 22 / 32



کد کالا	شرح کالا	شارژوری LUMEN	توان Watt	دوره گارانتی (ماه)	LED CHIP	THD	PF	CRI	دمای رنگ (K) ۳۰۰۰ ۴۰۰۰ ۶۰۰۰	جنس بدنه
WH21	هلنا - چراغ خطی روکار	۶۰۰	۶	۶۰	OSRAM	<math>< 18\%</math>	>0,6	>8۰	۳۰۰۰ ۴۰۰۰ ۶۰۰۰	PC
WH31	هلنا - چراغ خطی روکار	۱۲۰۰	۱۲	۶۰	OSRAM	<math>< 18\%</math>	>0,6	>8۰	۳۰۰۰ ۴۰۰۰ ۶۰۰۰	PC
WH22	هلنا - چراغ خطی روکار	۱۰۰۰	۹	۶۰	OSRAM	<math>< 18\%</math>	>0,6	>8۰	۳۰۰۰ ۴۰۰۰ ۶۰۰۰	PC
WH32	هلنا - چراغ خطی روکار	۲۰۰۰	۱۸	۶۰	OSRAM	<math>< 18\%</math>	>0,6	>8۰	۳۰۰۰ ۴۰۰۰ ۶۰۰۰	PC

این رقابت روشن است

چراغ های روشنایی
صنعتی / تجاری



**Lighting For
INDUSTRIAL / COMMERCIAL**



سبلان - چراغ سوله ای صنعتی

WS

SABALAN- Industrial Shed Light

OSRAM LED

چراغ سوله ای-صنعتی سبلان به دلیل راندمان نوری بالا جایگزین بسیار مناسب برای چراغ های گازی و پر مصرف قدیمی می باشد. درجه حفاظت بالای این چراغ (IP65) باعث می گردد این چراغ در محیط های مرطوب و آلوده و دارای گردوغبار قابل استفاده باشد

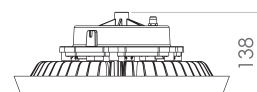
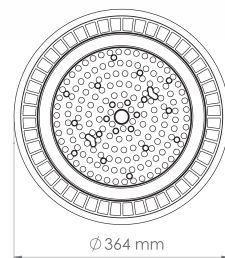
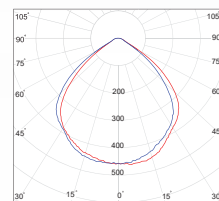

WS11 / 12 / 13

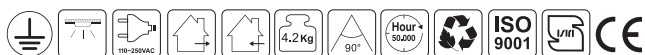

کد کالا	شرح کالا	شارنوری LUMEN	توان Watt	دوره گارانتی (ماه)	LED CHIP	THD	PF	CRI	دمای رنگ (K) 3000 4000 6000	جنس بدنه
WS11	سبلان - چراغ سوله ای صنعتی- زاویه ۹۰	۲۳۰۰۰	۱۹۰	۶۰	OSRAM	<۱۸٪	>۰.۹۵	>۸۰	۳۰۰۰	AL+PC
WS12	سبلان - چراغ سوله ای صنعتی- زاویه ۹۰	۱۸۰۰۰	۱۵۰	۶۰	OSRAM	<۱۸٪	>۰.۹۵	>۸۰	۴۰۰۰	AL+PC
WS13	سبلان - چراغ سوله ای صنعتی- زاویه ۹۰	۲۳۰۰۰	۱۹۰	۶۰	OSRAM	<۱۸٪	>۰.۹۵	>۸۰	۶۰۰۰	AL+PC
WS14	سبلان - چراغ سوله ای صنعتی- زاویه ۹۰	۱۸۰۰۰	۱۵۰	۶۰	OSRAM	<۱۸٪	>۰.۹۵	>۸۰	۶۰۰۰	AL+PC



آیدیس - پروژکتور

PD

AIDIS- Flood Luminaire

OSRAM LED

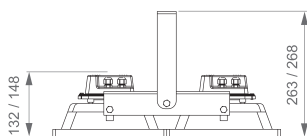
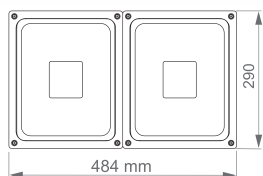
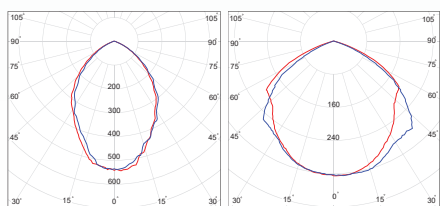

PD41 / 51

این پروژکتور محصولی بسیار با کیفیت بوده که علاوه بر راندمان نوری بالا، مقاومت مناسبی نسبت به نوسانات و تنش های الکتریکی شبکه برق دارد. از این محصول جهت روشنایی اماکن و فضاهای باز و همچنین جهت روشنایی سوله ها، کارخانه ها، انبارها و نظیر آن استفاده می گردد. آیدیس در توان های مختلف و با دو زاویه پخش نور ۹۰ و ۱۲۰ درجه ارائه می گردد.



کد کالا	شرح کالا	شارنوری LUMEN	توان Watt	دوره گارانتی (ماه)	LED CHIP	THD	PF	CRI	دمای رنگ (K) ۳۰۰۰ ۴۰۰۰ ۶۰۰۰	جنس بدنه
PD41	آیدیس - پروژکتور زاویه ۹۰ و ۱۲۰	۲۱۰۰۰	۱۴۰	۶۰	OSRAM	<۱۸٪	>۰٫۹۵	>۸۰	● ● ●	AL+PC
PD51	آیدیس - پروژکتور زاویه ۹۰ و ۱۲۰	۲۸۰۰۰	۲۰۰	۶۰	OSRAM	<۱۸٪	>۰٫۹۵	>۸۰	● ● ●	AL+PC



آیدیس - پروژکتور

PD

AIDIS- Flood Luminaire

OSRAM LED

این پروژکتور محصولی بسیار با کیفیت بوده که علاوه بر راندمان نوری بالا، مقاومت مناسبی نسبت به نوسانات و تنش های الکتریکی شبکه برق دارد. از این محصول جهت روشنایی اماکن و فضاهای باز و همچنین جهت روشنایی سوله ها، کارخانه ها، انبارها و نظیر آن استفاده می گردد. آیدیس در توان های مختلف و با دو زاویه پخش نور ۹۰ و ۱۲۰ درجه ارائه می گردد.

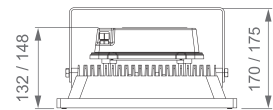
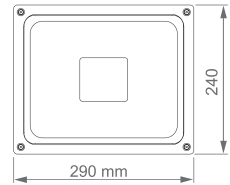
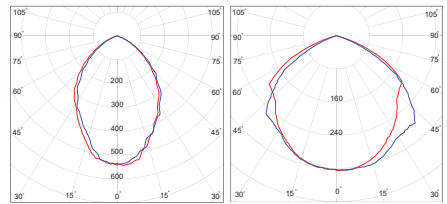

PD21...61



جنس بدنه	دمای رنگ (K) ۳۰۰۰ ۴۰۰۰ ۶۰۰۰	CRI	PF	THD	LED CHIP	دوره گارانتی (ماه)	توان Watt	شازنوری LUMEN	شرح کالا	کد کالا
AL+PC	● ● ●	>۸۰	>۰.۹۵	<۱۸٪	OSRAM	۶۰	۷۰	۱۰۵۰۰	آیدیس - پروژکتور زاویه ۹۰ و ۱۲۰	PD21
AL+PC	● ● ●	>۸۰	>۰.۹۵	<۱۸٪	OSRAM	۶۰	۱۰۰	۱۴۰۰۰	آیدیس - پروژکتور زاویه ۹۰ و ۱۲۰	PD31
AL+PC	● ● ●	>۸۰	>۰.۹۵	<۱۸٪	OSRAM	۶۰	۶۵	۷۵۰۰	آیدیس - پروژکتور زاویه ۹۰ و ۱۲۰	PD61

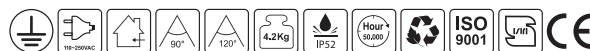
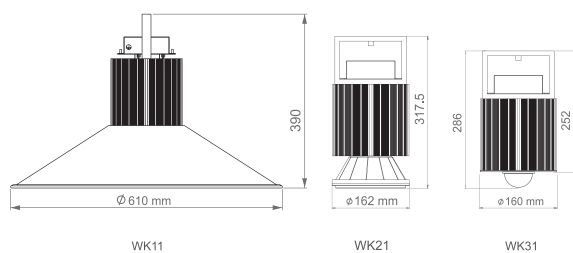
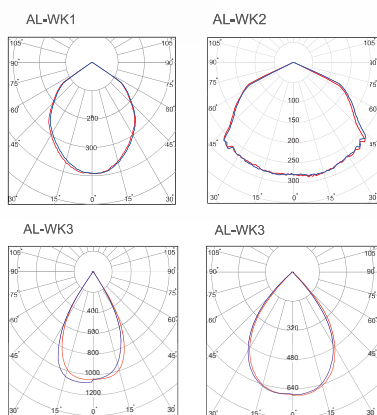

کریستال - چراغ سوله ای

WK

Crystal- High-bay Luminaire

EPISTAR LED

چراغ های مدل کریستال جهت استفاده در کارخانه ها، سوله ها، فضاهای صنعتی با سقف بلند، انبارها و نظایر آن طراحی و تولید شده است. استفاده از ال ای دی COB در این چراغ زاویه پخش نور بسته تر را امکان پذیر ساخته و مدل کریستال آلفا با این ویژگی جهت سقف های با ارتفاع بلند طراحی و ساخته شده است. این محصول جایگزین مناسبی برای چراغ های سوله ای بخار جیوه، متال هالید و فلورسنت می باشد

کد کالا	شرح کالا	شارنوری LUMEN	توان Watt	دوره گارانتی (ماه)	LED CHIP	THD	PF	CRI	دمای رنگ (K) ۳۰۰۰ ۴۰۰۰ ۶۰۰۰	جنس بدنه
WK11	کریستال - چراغ آویز کریستال سوله ای	۱۰۰۰۰	۱۰۰	۳۶	EPISTAR	<۱۸٪	>۰٫۹۵	>۷۰	• • •	AL
WK12	کریستال - چراغ آویز کریستال سوله ای	۹۵۰۰	۱۰۰	۳۶	EPISTAR	<۱۸٪	>۰٫۹۵	>۷۰	• • •	AL
WK13	کریستال - چراغ آویز کریستال سوله ای	۹۵۰۰	۱۰۰	۳۶	EPISTAR	<۱۸٪	>۰٫۹۵	>۷۰	• • •	AL
WK14	کریستال - چراغ آویز کریستال سوله ای	۹۵۰۰	۱۰۰	۳۶	EPISTAR	<۱۸٪	>۰٫۹۵	>۷۰	• • •	AL



آیدا - پروژکتور

PI

AIDA- Flood Luminaire

OSRAM LED

پروژکتور آیدا با بدنه آلومینیوم، درایور مجزا و قیمت مناسب گزینه ای بسیار مناسب برای روشنایی محیط های بیرونی از قبیل معابر، فضای سبز و تابلوهای تبلیغاتی می باشد. این چراغ به دلیل استفاده از رفلکتور آبکاری شده دارای پخش نور ۱۲۰ و ۹۰ درجه می باشد

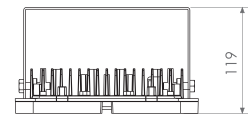
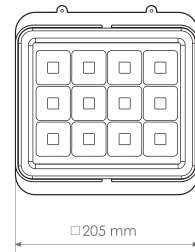
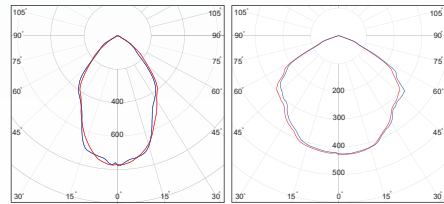

PI55 / 56



کد کالا	شرح کالا	شارنوری LUMEN	توان Watt	دوره گارانتی (ماه)	LED CHIP	THD	PF	CRI	دمای رنگ (K) ۳۰۰۰ ۴۰۰۰ ۶۰۰۰	جنس بدنه
PI55	آیدا - پروژکتور زاویه ۹۰ و ۱۲۰	۶۰۰۰	۵۰	۶۰	OSRAM	<1۸%	>۰,۹۵	>۸۰	• • •	AL+PC
PI56	آیدا - پروژکتور زاویه ۹۰ و ۱۲۰	۹۰۰۰	۷۰	۶۰	OSRAM	<1۸%	>۰,۹۵	>۸۰	• • •	AL+PC



آترا - پروژکتور

PR

ATRA- Flood Luminaire

OSRAM LED

آترا پروژکتوری با قیمت مناسب و سبک بوده که بدنه آن از جنس آلومینیوم می باشد. استفاده از لنز ۱۵ درجه باعث شده است که نوری با زاویه بسته ایجاد نماید و جهت روشنایی فضاهایی از قبیل زمین های ورزشی، معابر، فضاهای سبز، تابلوهای تبلیغاتی و غیره مناسب می باشد

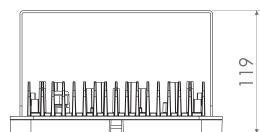
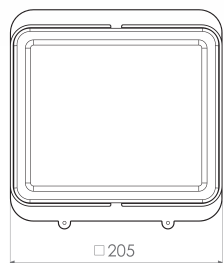
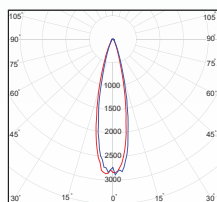

PR15



جنس بدنه	دمای رنگ (K)	CRI	PF	THD	LED CHIP	دوره گارانتی (ماه)	توان Watt	شارنوری LUMEN	شرح کالا	کد کالا
AL+PC	۳۰۰۰ ۳۰۰۰ ۷۰۰۰	>۸۰	>۰٫۹۵	<۱۸٪	OSRAM	۶۰	۵۰	۷۲۰۰	آترا - پروژکتور زاویه ۱۵	PR15



دینو - چراغ روکار

WB

DINO- Moisture Proof Luminaire

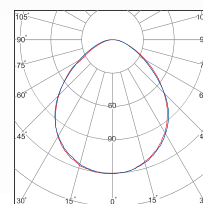

OSRAM LED

چراغ دینو با هدف تامین روشنایی اماکنی نظیر انبارها، پارکینگ، زیرزمین و نظایر آن طراحی و تولید شده است. چیدمان LED در آن به سبک BACKLIGHT می باشد و در تولید این چراغ از LED شرکت OSRAM استفاده شده است

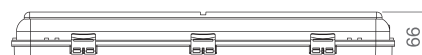
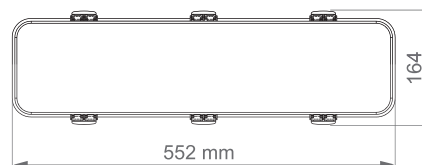

WB21



کد کالا	شرح کالا	شارنوری LUMEN	توان Watt	دوره گارانتی (ماه)	LED CHIP	THD	PF	CRI	دمای رنگ (K) ۳۰۰۰ ۴۰۰۰ ۶۰۰۰	جنس بدنه
WB21	دینو - چراغ روشنایی روکار	۲۴۰۰	۲۴	۳۶	OSRAM	<۱۸٪	>۰٫۹۵	>۸۰	۳۰۰۰ ۴۰۰۰ ۶۰۰۰	ABS+PC

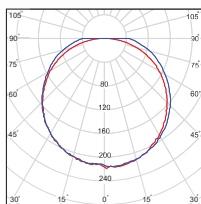

کارن- چراغ روکار IP65

KA

KAREN- Surface Linear Luminaire

OSRAM LED

چراغ کارن جهت استفاده در محیط های صنعتی و مرطوب طراحی و تولید شده است. بدنه آن به صورت یکپارچه از جنس پلی کربنات بوده که علاوه بر زیبایی خاص خود، تولید این محصول با IP65 را نیز ممکن ساخته است. در ساخت آن از LED شرکت OSRAM استفاده گردیده است. این چراغ مناسب برای روشنایی پارکینگ ها، سالن های تولید، انبارهای مرطوب و فروشگاه ها می باشد

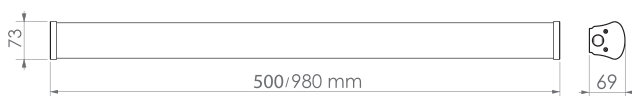

KA01 / 11



جنس بدنه	دمای رنگ (K) ۳۰۰۰ ۴۰۰۰ ۵۰۰۰	CRI	PF	THD	LED CHIP	دوره گارانتی (ماه)	توان Watt	شارزوری LUMEN	شرح کالا	کد کالا
PC+AL		>۸۰	>۰,۹۵	<۱۸٪	OSRAM	۳۶	۲۴	۲۴۰۰	کارن- چراغ خطی روکار IP65	KA01
PC+AL		>۸۰	>۰,۶	<۱۸٪	OSRAM	۳۶	۴۸	۴۸۰۰	کارن- چراغ خطی روکار IP65	KA11



روشنایی های گلخانه ای (رشد گیاه)

PS-PG-LI

Horticulture Lighting

OSRAM LED

هدف از استفاده از لامپ ای ال دی رشد گیاه، مرتفع نمودن نیاز نوری برای گیاهان در مراحل بذر، جوانه زنی، پرورش و نگهداری آن ها در ساعاتی که تابش خورشید را نداریم و یا به طور کلی نور کافی برای پرورش گیاهان در محیط موجود نمی باشد، به طور مثال زمان بارندگی، بارش برف، در طول شب، محیط های داخلی سرپوشیده که نور با شدت مناسب وجود ندارد و

مزایای استفاده از منابع نور مصنوعی در پرورش و رشد گیاهان
 افزایش محصول و کوتاه کردن چرخه رشد -
 استفاده بهتر از فضا و یکنواختی بهتر گیاهان -
 افزایش، پایداری و بهبود کیفیت محصول -
 صرفه جویی در انرژی و کاهش هزینه های تولید -

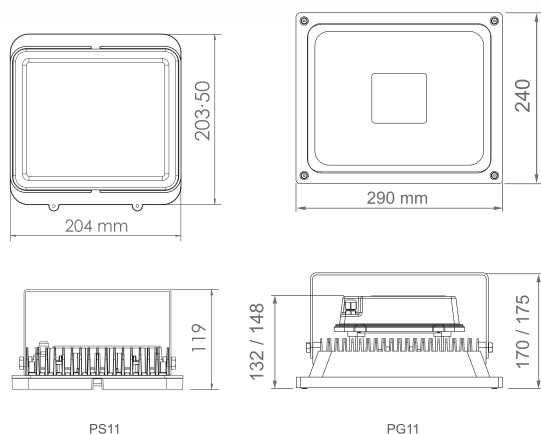

PS11

PG11

کد کالا	شرح کالا	PPF(umol/s)/in PAR	توان Watt	دوره گارانتی (ماه)	LED CHIP	THD	PF	CRI	طیف نوری	موارد استفاده	جنس بدنه
PG11	گلدیس-۸۵ میکرومول بر ثانیه-زاویه ۹۰ و ۱۲۰	۸۵	۵۵	۳۶	OSRAM	<۱۸٪	>۰٫۹۵	>۸۰	Full Spectrum ۳۸۰-۷۳۰ نانومتر	بذر- جوانه زنی گل دهی	AL
PS11	گلسار-۶۰ میکرومول بر ثانیه-زاویه ۱۴۰	۶۰	۴۰	۳۶	OSRAM	<۱۸٪	>۰٫۹۵	>۸۰	Full Spectrum ۳۸۰-۷۳۰ نانومتر	بذر- جوانه زنی گل دهی	AL
LI11	آی گل- چراغ خطی-۳۰ میکرومول بر ثانیه	۳۰	۱۸	۳۶	OSRAM	<۱۸٪	>۰٫۹۵	>۸۰	Full Spectrum ۳۸۰-۷۳۰ نانومتر	بذر- جوانه زنی گل دهی	AL

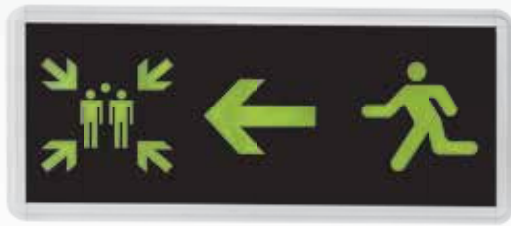

سُها- چراغ خروج اضطراری

S0

EXIT Light

OSRAM LED

چراغ اضطراری خروج جهت تامین حداقل روشنایی لازم برای خروج افراد از ساختمان در بروز حادثه می باشد. این چراغ ها دارای باتری بوده و به صورت عادی نیز روشن می باشند و با قطع برق به مدت سه ساعت روشن خواهند ماند

جنس بدنه	رنگ	مدت زمان روشن ماندن	مدت زمان شارژ کامل	دوره گارانتی (ماه)	توان Watt	ولتاژ ورودی	شرح کالا	کد کالا
AL	سبز	۳ ساعت	۳۶ ساعت	۳۶	۴	110~ 250VAC	سُها- چراغ خروج اضطراری	S011
AL	سبز	۳ ساعت	۳۶ ساعت	۳۶	۴	110~ 250VAC	سُها- چراغ خروج اضطراری دو طرفه	S012